

## Outils à fileter K et L au Kobalt, en Rapid, revêtus de TiN et garnis de carbure

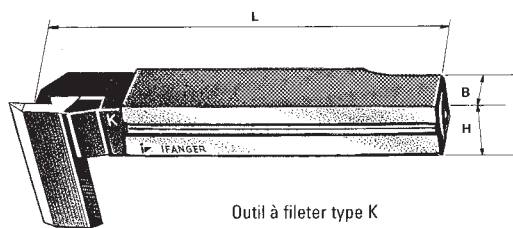

Outil à fileter type K

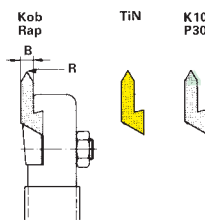

Type K (à droite)

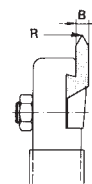

Type L (à gauche)

**Attention:**  
L'expression «à gauche» du type L se réfère seulement à la position de la lame par rapport au porte-outil, mais non pas à la direction du filetage à réaliser. Celle-ci est déterminée par l'inclinaison du **porte-outil KH ou LH** dans la douille.

### Filet triangulaire à 60°

Exemple de commande: 10 pièces 2-K60-N-Kob. (boîte originale de 5 pièces)

Grandeur	Pour haut. de pointe depuis la base d'ap. mm	Porte-outils				Lames 60°														
		Dimensions HxBxL mm	N° de commande	Disponibilité	Longueur mm	Largeur normale					Largeur spéciale									
						HSS+TiN B=pas max. mm	K10+P30 B=pas max. mm	R <sub>0,05</sub>	N° de commande	Alliages et nuances livr.					B mm	Pas max. mm	R <sub>0,1</sub>	N° de commande	Alliages livrables	
Kob	Rap	TiN	K10	P30	Kob	Rap	TiN	K10	P30	Kob	TiN									
<b>Type K</b>																				
0	13-10	16x12x100	0-KH	●	40	2,5	3	0,07	0/1-K60-N...	●	●	●	●	●	3,5	3,5	0,3	0/1-K60-E...	●	●
1	17-14	18x15x110	1-KH	●	40	2,5	3	0,07	0/1-K60-N...	●	●	●	●	●	3,5	3,5	0,3	0/1-K60-E...	●	●
2	22-18	20x18x140	2-KH	●	50	3	3,5	0,1	2-K60-N...	●	●	●	●	●	4,5	4,5	0,35	2-K60-E...	●	●
3	27-23	25x22x160	3-KH	●	60	3,5	4,5	0,12	3-K60-N...	●	●	●	●	●	5,5	5,5	0,45	3-K60-E...	●	●
4	33-28	32x25x180	4-KH	●	70	4,5	5,5	0,2	4-K60-N...	●	●	●	●	●	6,5	6,5	0,6	4-K60-E...	●	●
5	37-34	36x28x200	5-KH	●	80	5,5	6,5	0,2	5-K60-N...	●	○	●	●	●	8,5	8,5	0,75	5-K60-E...	●	○
<b>Type L</b>																				
0	13-10	16x12x100	0-LH	●	40	2,5	3	0,07	0/1-L60-N...	●	●	●	●	●	3,5	3,5	0,3	0/1-L60-E...	○	○
1	17-14	18x15x110	1-LH	●	40	2,5	3	0,07	0/1-L60-N...	●	●	●	●	●	3,5	3,5	0,3	0/1-L60-E...	○	○
2	22-18	20x18x140	2-LH	●	50	3	3,5	0,1	2-L60-N...	●	●	●	●	●	4,5	4,5	0,35	2-L60-E...	○	○
3	27-23	25x22x160	3-LH	●	60	3,5	4,5	0,12	3-L60-N...	●	●	●	●	●	5,5	5,5	0,45	3-L60-E...	○	○
4	33-28	32x25x180	4-LH	●	70	4,5	5,5	0,2	4-L60-N...	●	●	●	●	●	6,5	6,5	0,6	4-L60-E...	○	○
5	37-34	36x28x200	5-LH	●	80	5,5	6,5	0,2	5-L60-N...	●	○	●	●	●	8,5	8,5	0,75	5-L60-E...	○	○

▲ Prière d'indiquer ici l'alliage ou la nuance de carbure désiré ▲

### Filet ISO 60°:

Sur demande les lames à fileter à 60° sont également livrables pourvues d'un rayon pour filetage métrique ISO extérieur.

### Filet triangulaire à 55°

Grandeur	Pour haut. de pointe depuis la base d'ap. mm	Porte-outils				Lames 55°																
		Dimensions HxBxL mm	N° de commande	Disponibilité	Long. mm	Largeur normale					Largeur spéciale											
						HSS+TiN B mm	Pas max. fil/1"	K10+P30 B mm	Pas max. fil/1"	R <sub>0,05</sub>	N° de commande	Alliages et nuances livrables					B mm	Pas max. fil/1"	R <sub>0,1</sub>	N° de commande	Alliages livrables	
Kob	Rap	TiN	K10	P30	Kob	Rap	TiN	K10	P30	Kob	TiN											
<b>Type K</b>																						
0	13-10	16x12x100	0-KH	●	40	2,5	11	3	9	0,07	0/1-K55-N...	●	●	●	●	●	3,5	8	0,3	0/1-K55-E...	●	●
1	17-14	18x15x110	1-KH	●	40	2,5	11	3	9	0,07	0/1-K55-N...	●	●	●	●	●	3,5	8	0,3	0/1-K55-E...	●	●
2	22-18	20x18x140	2-KH	●	50	3	9	3,5	8	0,1	2-K55-N...	●	●	●	●	●	4,5	6	0,35	2-K55-E...	●	●
3	27-23	25x22x160	3-KH	●	60	3,5	8	4,5	6	0,12	3-K55-N...	●	●	●	●	●	5,5	5	0,45	3-K55-E...	●	●
4	33-28	32x25x180	4-KH	●	70	4,5	6	5,5	5	0,2	4-K55-N...	●	●	●	●	●	6,5	4	0,6	4-K55-E...	●	●
5	37-34	36x28x200	5-KH	●	80	5,5	5	6,5	4	0,2	5-K55-N...	●	○	●	●	●	8,5	3	0,75	5-K55-E...	●	○
<b>Type L</b>																						
0	13-10	16x12x100	0-LH	●	40	2,5	11	3	9	0,07	0/1-L55-N...	●	●	●	●	●	3,5	8	0,3	0/1-L55-E...	○	○
1	17-14	18x15x110	1-LH	●	40	2,5	11	3	9	0,07	0/1-L55-N...	●	●	●	●	●	3,5	8	0,3	0/1-L55-E...	○	○
2	22-18	20x18x140	2-LH	●	50	3	9	3,5	8	0,1	2-L55-N...	●	●	●	●	●	4,5	6	0,35	2-L55-E...	○	○
3	27-23	25x22x160	3-LH	●	60	3,5	8	4,5	6	0,12	3-L55-N...	●	●	●	●	●	5,5	5	0,45	3-L55-E...	○	○
4	33-28	32x25x180	4-LH	●	70	4,5	6	5,5	5	0,2	4-L55-N...	●	●	●	●	●	6,5	4	0,6	4-L55-E...	○	○
5	37-34	36x28x200	5-LH	●	80	5,5	5	6,5	4	0,2	5-L55-N...	●	○	●	●	●	8,5	3	0,75	5-L55-E...	○	○

▲ Prière d'indiquer ici l'alliage ou la nuance de carbure désiré ▲

## Lames spéciales pour filetage

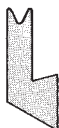

Lames pour filetages en peigne pour filets triangulaires 60° et 55° normaux livrables en partie du stock.

## Lames KRU au cobalt à tailler les filetages ronds selon DIN 405

## KRU

Exemple de commande: 5 pièces 2-KRU-8G-Kob

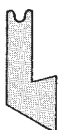

Lame KRU (à droite)

Pas fil/1"	Grandeur	2		3		4			
		Longueur de lame		50 mm		60 mm		70 mm	
		N° de commande	Disponibilité	N° de commande	Disponibilité	N° de commande	Disponibilité		
	Porte-outils mesure en mm	2-KH 20x18x140	●	3-KH 25x22x160	●	4-KH 32x25x180	●		
10	Lames à tailler les filetages ronds	2-KRU-10G-Kob	●	3-KRU-10G-Kob	●	4-KRU-8G-Kob	●		
8		2-KRU-8G-Kob	●	3-KRU-8G-Kob	●	4-KRU-6G-Kob	●		
6		2-KRU-6G-Kob	●	3-KRU-6G-Kob	●	4-KRU-4G-Kob	●		
4				3-KRU-4G-Kob	●				

Disponibilité: ● du stock / ○ à brève échéance

# K/L30

## Lames K30 et L30 au Kobalt, revêtues de TiN et garnies de carbure pour tailler les filetages trapézoïdaux

(tableau du haut)

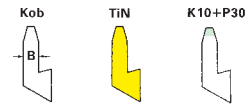

Lame K30 (à droite)



Lame L30 (à gauche)

# K/L180

## Lames K180 et L180 au Kobalt, revêtues de TiN et garnies de carbure pour tailler les filetages rectangulaires

(tableau du bas)

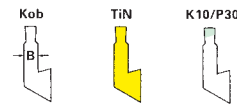

Lame K180 (à droite)



Lame L180 (à gauche)

Exemple de commande: 5 pièces 3-K30-7-P30

Grandeur	0/1															2			3			4			5			
	Longueur de lame	40 mm					50 mm			60 mm			70 mm			80 mm												
		B	N° de commande	Disponibilité			B	N° de commande	Disponibilité		B	N° de commande	Disponibilité		B	N° de commande	Disponibilité		B	N° de commande	Disponibilité							
Pas mm	Porte-outil (mesure p. 29)	mm				mm			mm			mm			mm			mm			mm							
			0-KH				2-KH				3-KH				4-KH				5-KH									
2	Lames pour filetages trapézoïdaux 30°	2,5	0/1-K30-2...	●	○	●	3	2-K30-2...	●	○	●	3,5	3-K30-2...	●	○	●	4,5	4-K30-3...	●	○	●							
3		2,5	0/1-K30-3...	●	○	●	3	2-K30-3...	●	○	●	3,5	3-K30-3...	●	○	●	4,5	4-K30-4...	●	○	●							
4		3,5	0/1-K30-4...	●	○	●	3	2-K30-4...	●	○	●	3,5	3-K30-4...	●	○	●	4,5	4-K30-5...	●	○	●							
5		3,5	0/1-K30-5...	●	○	●	4,5	2-K30-5...	●	○	●	3,5	3-K30-5...	●	○	●	4,5	4-K30-6...	●	○	●	5,5	5-K30-5...	●	○	●		
6							4,5	2-K30-6...	●	○	●	5,5	3-K30-6...	●	○	●	4,5	4-K30-7...	●	○	●	5,5	5-K30-6...	●	○	●		
7											5,5	3-K30-7...	●	○	●	6,5	4-K30-8...	●	○	●	5,5	5-K30-7...	●	○	●			
8											5,5	3-K30-8...	●	○	●	6,5	4-K30-9...	●	○	●	5,5	5-K30-8...	●	○	●			
9														6,5	4-K30-9...	●	○	●	8,5	5-K30-9...	●	○	●	8,5	5-K30-10...	●	○	●
10														6,5	4-K30-9...	●	○	●	8,5	5-K30-10...	●	○	●	8,5	5-K30-11...	●	○	●
12														6,5	4-K30-9...	●	○	●	8,5	5-K30-11...	●	○	●	8,5	5-K30-12...	●	○	●
			0-LH				2-LH				3-LH				4-LH				5-LH									
2	Lames pour filetages trapézoïdaux 30°	2,5	0/1-L30-2...	×	×	×	3	2-L30-2...	×	×	×	3,5	3-L30-2...	×	×	×	4,5	4-L30-3...	×	×	×							
3		2,5	0/1-L30-3...	×	×	×	3	2-L30-3...	×	×	×	3,5	3-L30-3...	×	×	×	4,5	4-L30-4...	×	×	×							
4		3,5	0/1-L30-4...	×	×	×	3	2-L30-4...	×	×	×	3,5	3-L30-4...	×	×	×	4,5	4-L30-5...	×	×	×							
5		3,5	0/1-L30-5...	×	×	×	4,5	2-L30-5...	×	×	×	3,5	3-L30-5...	×	×	×	4,5	4-L30-6...	×	×	×	5,5	5-L30-5...	×	×	×		
6							4,5	2-L30-6...	×	×	×	5,5	3-L30-6...	×	×	×	4,5	4-L30-7...	×	×	×	5,5	5-L30-6...	×	×	×		
7											5,5	3-L30-7...	×	×	×	6,5	4-L30-8...	×	×	×	5,5	5-L30-7...	×	×	×			
8											5,5	3-L30-8...	×	×	×	6,5	4-L30-9...	×	×	×	5,5	5-L30-8...	×	×	×			
9															6,5	4-L30-9...	×	×	×	8,5	5-L30-9...	×	×	×				
10															6,5	4-L30-9...	×	×	×	8,5	5-L30-10...	×	×	×				
12															6,5	4-L30-9...	×	×	×	8,5	5-L30-10...	×	×	×				

Prrière d'indiquer ici l'alliage ou la nuance de carbure désiré

Sur demande nous fabriquons également des lames pour filetages trapézoïdaux à pas plus grand ou à pas de filet par pouce.

# K/L180

Exemple de commande: 5 pièces 2-K180-5-Kob.

Grandeur	0/1															2			3			4			5		
	Longueur de lame	27 mm					33 mm			40 mm			48 mm			55 mm											
		B	N° de commande	Disponibilité			B	N° de commande	Disponibilité		B	N° de commande	Disponibilité		B	N° de commande	Disponibilité		B	N° de commande	Disponibilité						
Pas mm	Porte-outil (mesure p. 29)	mm				mm			mm			mm			mm			mm			mm						
			0-KH				2-KH				3-KH				4-KH				5-KH								
2	Lames pour filetages rectangulaires 180°	2,5	0/1-K180-2...	●	○	●	3	2-K180-2...	●	○	●	3,5	3-K180-3...	●	○	●	4,5	4-K180-4...	●	○	●						
3		2,5	0/1-K180-3...	●	○	●	3	2-K180-3...	●	○	●	3,5	3-K180-4...	●	○	●	4,5	4-K180-5...	●	○	●	5,5	5-K180-5...	●	○	●	
4		2,5	0/1-K180-4...	●	○	●	3	2-K180-4...	●	○	●	3,5	3-K180-5...	●	○	●	4,5	4-K180-6...	●	○	●	5,5	5-K180-6...	●	○	●	
5							3	2-K180-5...	●	○	●	3,5	3-K180-6...	●	○	●	4,5	4-K180-7...	●	○	●	5,5	5-K180-7...	●	○	●	
6																	4,5	4-K180-8...	●	○	●	5,5	5-K180-8...	●	○	●	
7																	4,5	4-K180-8...	●	○	●	5,5	5-K180-9...	●	○	●	
8																	4,5	4-K180-8...	●	○	●	5,5	5-K180-10...	●	○	●	
9																						5,5	5-K180-9...	●	○	●	
10																						5,5	5-K180-10...	●	○	●	

Prrière d'indiquer ici l'alliage ou la nuance de carbure désiré

Sur demande nous fabriquons également des lames pour filetages rectangulaires à pas plus grand ou à pas de filet par pouce.

Disponibilité: ● du stock / ○ à brève échéance / × sur demande

**Porte-outil à fileter spécial RS**

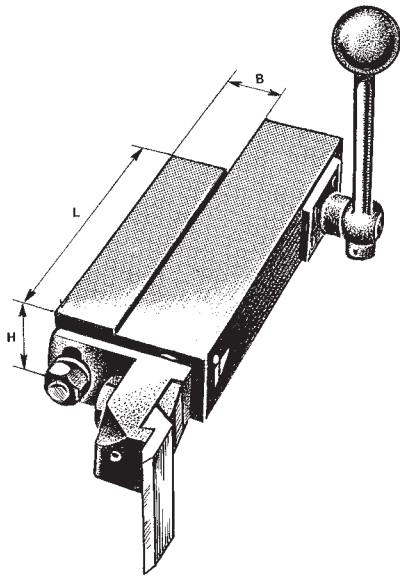

Grâce au recul instantané de la lame au moyen d'un levier, ce porte-outil permet de tailler les filetages avec un nombre de tours plus élevé. En plus l'avance peut être donnée pendant le retour de l'outil. Sur ces porte-outils toutes les lames K peuvent être utilisées.

Exemple de commande: 1 pièce 2-RS

Grandeur	Pour hauteur de pointe depuis la base d'appui mm	Mesure du bloc de serrage H×B×L mm	N° de commande	Disponibilité	Course mm
2	18	20×19× 80	2-RS	●	4
3	24	30×20× 89	3-RS	●	4

**Petit porte-outils S**

pour tous tournages extérieurs sur tours d'établi dès 8 mm de hauteur de pointe.

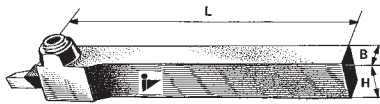

Petit porte-outils type S

Exemples de commande: 1 pièce SH  
10 pièces S60

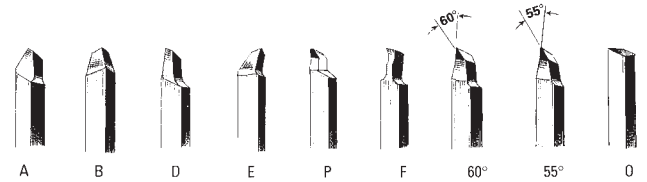

Porte-outils Dimensions H×B×L mm	N° de commande	Lames en Rapid 6×6×50 mm, n° de commande								
		à ébaucher		à dresser		à finir	à tronçonner	à fileter		sans profil
		droite	gauche	droite	gauche			60°	55°	
13×10×95	SH	S-A	S-B	S-D	S-E	S-P	S-F	S60	S55	S-0
Disponibilité	●	●	●	●	●	●	●	●	●	●

**Clés CLE combinées à bague et à machoire pour porte-outils IFANGER**



Exemple de commande: 5 pièces CLE-11

Pour porte-outils grandeur n°	0, 1/12+1	2	3	4-6
Ouverture de la clé mm	11	13	16	20
N° de commande	CLE-11	CLE-13	CLE-16	CLE-20
Disponibilité	●	●	●	●

**Jauge d'affûtage universelle SL pour outils de tour d'intérieur et d'extérieur (identique à celle en page 21)**

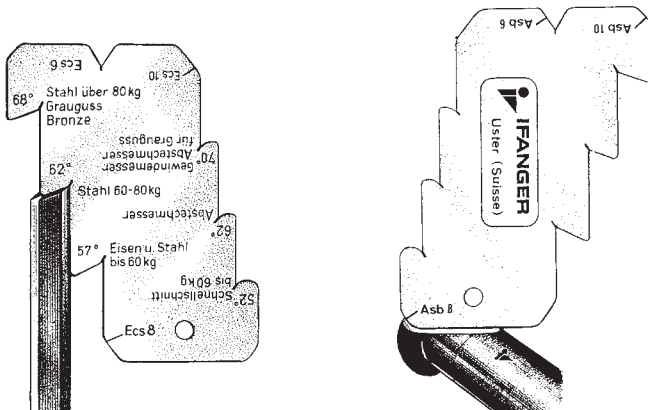

Disponibilité: ● du stock

- seulement une jauge pour tous les outils de tour IFANGER
- indispensable pour l'affûtage correct de tous les outils de tour IFANGER

Exemple de commande: 1 pièce SL-F

Jauge d'affûtage	Marquage		
	allemand	français	anglais
N° de commande	SL-D	SL-F	SL-E
Disponibilité	●	●	●